



PALLÉR TRIÁSZ KFT.

4080 HAJDÚNÁNÁS
DOROGI U.2.
TEL.:52/570-578
06-20-9-585-932

4024 DEBRECEN
SZOMBATHI I. U. 5. I/3.
TEL.: 52/536-513



C		
B		
A
Ver.	Dátum	Módosítások

ÉPÍTETTŐ:

**ÚJTIKOS KÖZSÉG ÖNKORMÁNYZATA RÉSZÉRE, 4096.
ÚJTIKOS, ARANY JÁNOS U. 12.**

ÉPÍTÉS HELYE:

4096. ÚJTIKOS, SZÉCHENYI TÉR 12-14. HRSZ: 135/1

TERV MEGNEVEZÉSE:

**HÁZIORVOSI RENDELŐ, CSECSEMŐ ÉS NŐVÉDELMI TANÁCSADÓ,
ÁTALAKÍTÁSI BŐVÍTÉSI KIVITELI TERVE**

TERVFAJTA:

FEDLAP KONSZIGNÁCIÓ

DÁTUM:

2017.11.17.

IKTSZ.:

PT 2015/99.

NYILÁSZÁRO KONSZIGNÁCIÓ

A konszignációban szereplő méretek, ún. névleges értékek a tényleges tok külméreteket a tervvel egyeztetve és a helyszíni felmérés alapján lehet megállapítani.



PALLÉR TRIÁSZ KFT.

4080 HAJDÚNÁNÁS, DOROGI U.2.
TEL.: 52/570-578
4028 DEBRECEN, SZOMBATHI I. U. 5. I/3.
TEL.: 52/536-513
06-20-3-908-655, 06-20-9-585-932



Nézet M=1:50

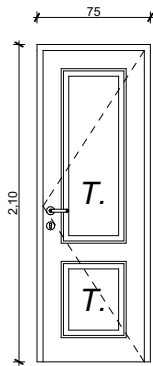
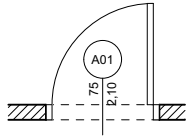

Nézet M=1:50

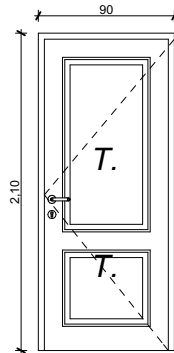
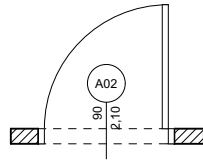

Nézet M=1:50

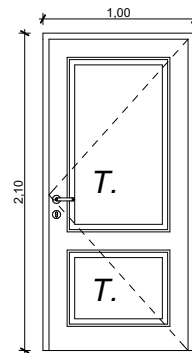
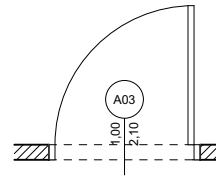

Nézet M=1:50

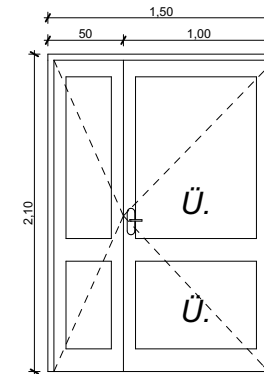
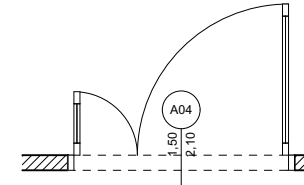

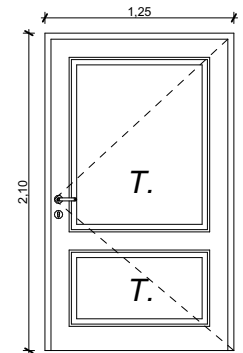
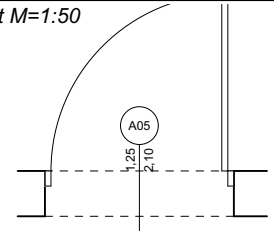

Nézet M=1:50



	JEL: A01	Szél: 75	Mag: 210	JEL: A02	Szél: 90	Mag: 210	JEL: A03	Szél: 100	Mag: 210	JEL: A04	Szél: 150	Mag: 210	JEL: A05	Szél: 125	Mag: 210
Darabszám:	16 db (7 jobbos, 9 balos)			3 db balos			7 db (4 jobbos, 3 balos)			3 db (2 jobbos, 1 balos)			1 db balos		
Megnevezése:	egyszárnyú nyíló			egyszárnyú nyíló			egyszárnyú nyíló			kétszárnyú nyíló (aszimmetrikusan)			egyszárnyú nyíló		
Típusa:	Opendoors - Porta DECOR faforgács tokkal			Opendoors - Porta DECOR faforgács tokkal			Opendoors - Porta DECOR faforgács tokkal			Opendoors - Porta DECOR faforgács tokkal			Opendoors - Porta DECOR faforgács tokkal		
Felületképzés:	magas minőségű CPL laminát			magas minőségű CPL laminát			magas minőségű CPL laminát			magas minőségű CPL laminát			magas minőségű CPL laminát		
Üvegezés:										4+4 ragasztott bizt. üveg					
Ajtólap anyaga, vastg.:															
Vasalás, tartozékok:	Cilinder zárbetét 2 db PRIME pánt, kilincs rozettával			Cilinder zárbetét 2 db PRIME pánt, kilincs rozettával			Cilinder zárbetét 2 db PRIME pánt, kilincs rozettával			Cilinder zárbetét 2 db PRIME pánt, kilincs rozettával			Cilinder zárbetét 2 db PRIME pánt, kilincs rozettával		
Megjegyzés:	Ü.= Üvegezés T.= Tömör betét			Ü.= Üvegezés T.= Tömör betét			Ü.= Üvegezés T.= Tömör betét			Ü.= Üvegezés T.= Tömör betét			Ü.= Üvegezés T.= Tömör betét		

NYILÁSZÁRO KONSZIGNÁCIÓ

A konszignációban szereplő méretek, ún. névleges értékek a tényleges tok külméreteket a tervvel egyeztetve és a helyszíni felmérés alapján lehet megállapítani.

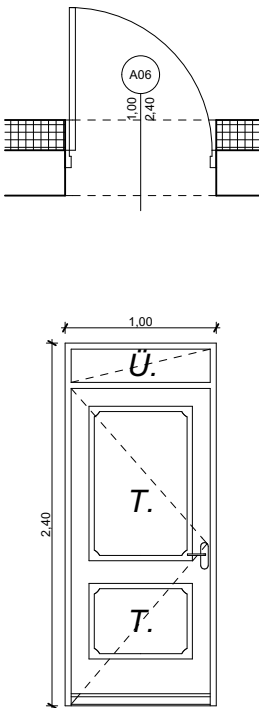
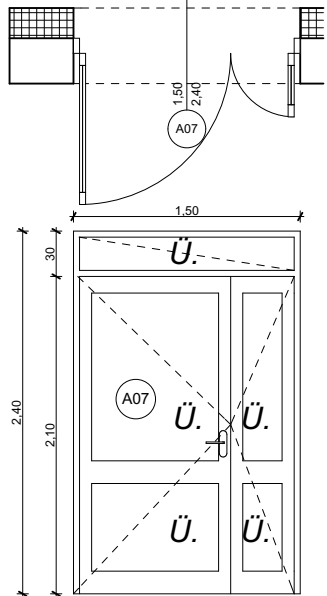
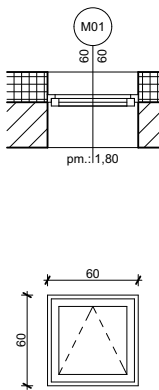
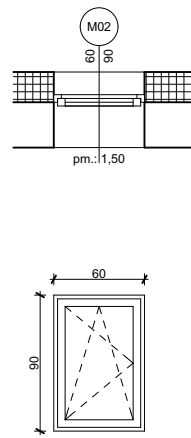
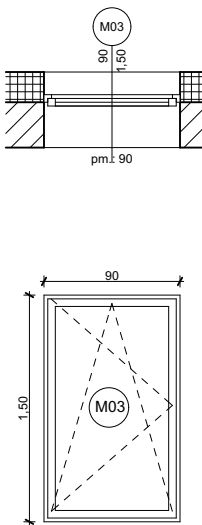
 <p style="font-weight: bold; font-size: small;">PALLÉR TRIÁSZ KFT.</p> <p style="font-size: x-small;">4080 HAJDÚNÁNÁS, DOROGI U.2. TEL.: 52/570-578</p> <p style="font-size: x-small;">4028 DEBRECEN, SZOMBATHI I. U. 5. /3. TEL.: 52/536-513</p> <p style="font-size: x-small;">06-20-3-908-655, 06-20-9-585-932</p> 	<p style="text-align: center;">Nézet M=1:50</p> 	<p style="text-align: center;">Nézet M=1:50</p> 	<p style="text-align: center;">Nézet M=1:50</p> 	<p style="text-align: center;">Nézet M=1:50</p> 	<p style="text-align: center;">Nézet M=1:50</p> 					
	JEL: A06 Szél: 100 Mag: 240	JEL: A07 Szél: 150 Mag: 240	JEL: M01 Szél: 60 Mag: 60	JEL: M02 Szél: 60 Mag: 90	JEL: M03 Szél: 90 Mag: 150					
Darabszám:	1 db jobbos		2 db jobbos + 1 db balos		4 db		4 db		4 db	
Megnevezése:	egyszárnyú nyíló		kétszárnyú nyíló (aszimmetrikusan)		bukó ablak		bukó-nyíló ablak		bukó-nyíló ablak	
Típusa:	Műanyag ajtó 5 légkamrás műanyag profil horganyzott acélmerevítéssel		Műanyag ajtó 5 légkamrás műanyag profil horganyzott acélmerevítéssel		Műanyag ablak 5 légkamrás műanyag profil horganyzott acélmerevítéssel		Műanyag ablak 5 légkamrás műanyag profil horganyzott acélmerevítéssel		Műanyag ablak 5 légkamrás műanyag profil horganyzott acélmerevítéssel	
Felületképzés:	kívül, belül fehér színben		kívül, belül fehér színben		kívül, belül fehér színben		kívül, belül fehér színben		kívül, belül fehér színben	
Üvegezés:	Ü.= Normál üvegezés 4-16-4 Low-e plusz argon UB=1 W/m2K B.Ü.= Biztonsági üvegezés 3+3 - 14 - 3+3 mm vstg Low-e plusz argon üvegezés									
Ajtólap anyaga, vastg.:	30+20 cm falazott		30+20 cm falazott		30+20 cm falazott		30+20 cm falazott		30+20 cm falazott	
Vasalás, tartozékok:	rejtett ROTO vasalat, fém kilincssel 5 ponton záródó biztonsági vasalat		rejtett ROTO vasalat, fém kilincssel 5 ponton záródó biztonsági vasalat		rejtett ROTO vasalat, fém kilincssel távnyitóval szerelve		rejtett ROTO vasalat, fém kilincssel		rejtett ROTO vasalat, fém kilincssel	
Megjegyzés:	Ü.= Üvegezés T.= Tömör betét		Ü.= Üvegezés T.= Tömör betét		Ü.= Üvegezés T.= Tömör betét		Ü.= Üvegezés T.= Tömör betét		Ü.= Üvegezés T.= Tömör betét	

NYILÁSZÁRÓ KONSZIGNÁCIÓ

A konszignációban szereplő méretek, ún. névleges értékek a tényleges tok külméreteket a tervvel egyeztetve és a helyszíni felmérés alapján lehet megállapítani.



PALLÉR TRIÁSZ KFT.

4080 HAJDÚNÁNÁS, DOROGI U.2.
TEL.: 52/570-578

4028 DEBRECEN, SZOMBATHI I. U. 5. I/3.
TEL.: 52/536-513

06-20-3-908-655, 06-20-9-585-932



Nézet M=1:50

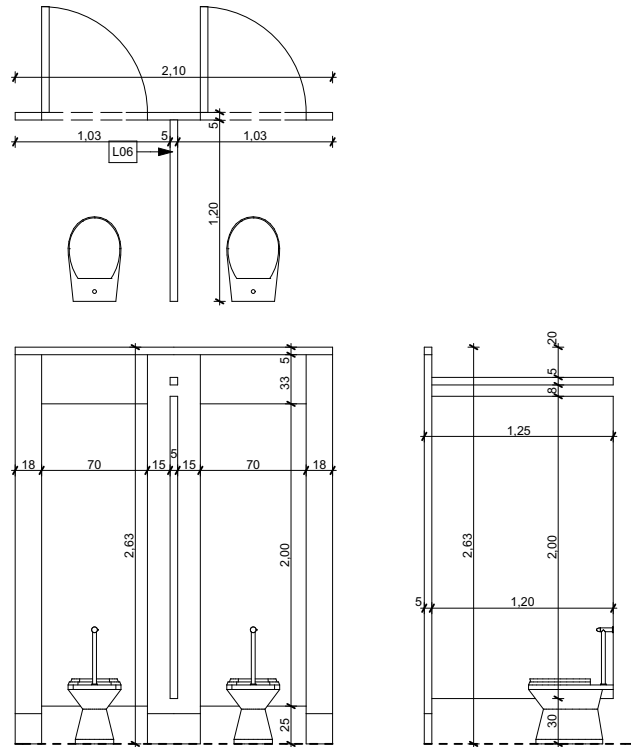

Nézet M=1:50

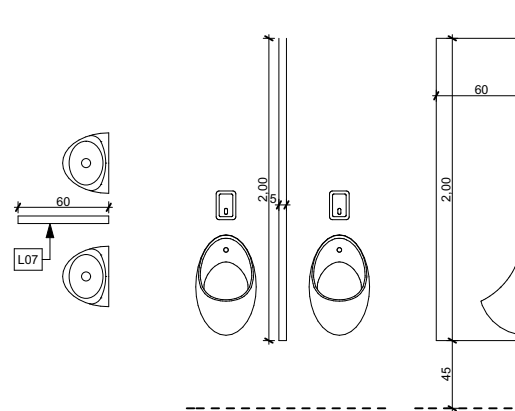

Nézet M=1:50

JEL: L06

rajz szerint

JEL: L07

rajz szerint

Darabszám: 1 db

Megnevezése: wc érelválasztó rendszer

Típusa: wedi 3000-es típusú

Felületképzés: laminált farostlemez fehér színben

Üvegezés:

Ajtólap anyaga, vastg.: A falak alapanyaga 28 mm vastag kétoldalt melamingyatával laminált farostlemez.

Vasalás, tartozékok: A szerelvények anyaga lehet műanyag ill. fém (rozsdamentes acél vagy eloxált alumínium).
Ajtókon 2 pánt, kilincs, wc-zárral

Megjegyzés: falba dűbelezett acél rögzítőfülekkel felfogatva

1 db

falba dűbelezett acél rögzítőfülekkel felfogatva